



ATTIX 751-61
ATTIX 751-71
ATTIX 19 GALLON AE



Nilfisk ALTO

Why Compromise

english	Operating Instructions.....	1-10
deutsch	Betriebsanleitung.....	11-20
français	Notice d'utilisation.....	21-30
nederlands	Gebruiksaanwijzing.....	31-40
italiano	Istruzioni sull'uso.....	41-50
norsk	Driftsinstruks.....	51-60
svensk	Bruksanvisning.....	61-70
dansk	Driftsvejledning.....	71-80
suomi	Käyttöohje.....	81-90
slovenscí	Navodilo za uporabo.....	91-100
hrvatski	Uputstvo za rad.....	101-110
slovenský	Prevádzkový návod.....	111-120
český	Provozní návod.....	121-130
polski	Instrukcja obsługi.....	131-140
magyar	Kezelési utasítás.....	141-150
русский	Руководство по эксплуатации.....	151-160
español	Instrucciones de manejo.....	161-170
português	Instruções de operação.....	171-180
ελληνικά	Οδηγίες λειτουργίας.....	181-190
türkçe	İşletme kılavuzu.....	191-200

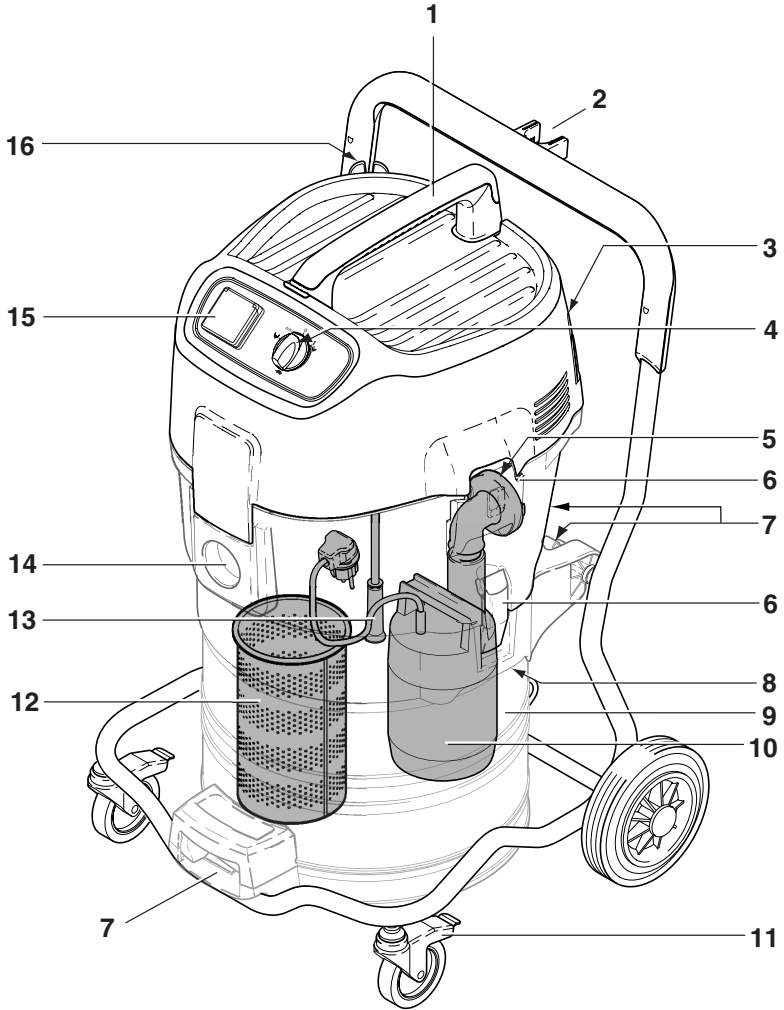

Inhalt

1 Wichtige Sicherheitshinweise	12
2 Beschreibung	2.1 Verwendungszweck.....	14
	2.2 Bedienelemente	14
3 Vor der Inbetriebnahme	3.1 Sauger zusammenbauen	14
4 Bedienung / Betrieb	4.1 Anschlüsse	14
	4.1.1 Saugschlauch anschließen	14
	4.1.2 Elektrischer Anschluss	15
	4.1.3 Tauchpumpe anschließen	15
	4.2 Sauger einschalten.....	15
	4.2.1 Schalterstellung „I“	15
	4.2.2 Schalterstellung „auto“	15
	4.2.3 Schalterstellung „ $\frac{1}{2}$ “	15
	4.2.4 Saugkraftregulierung	16
	4.2.5 Temperaturüberwachung.....	16
5 Anwendungsgebiete und Arbeitsmethoden	5.1 Arbeitstechniken.....	16
	5.1.1 Flüssigkeiten saugen.....	16
6 Nach der Arbeit	6.1 Sauger ausschalten und aufbewahren	16
7 Wartung	7.1 Wartungsplan	17
	7.2 Wartungsarbeiten	17
	7.2.1 Schmutzbehälter entleeren	17
	7.2.2 Filtersieb reinigen / wechseln	17
8 Behebung von Störungen	18
9 Sonstiges	9.1 Gerät der Wiederverwertung zuführen	19
	9.2 Garantie.....	19
	9.3 Prüfungen und Zulassungen	19
	9.4 Technische Daten.....	20
	9.5 Zubehör.....	20
	9.6 EG-Konformitätserklärung.....	20

1 Wichtige Sicherheitshinweise

Kennzeichnung von Hinweisen



Bevor Sie das Gerät in Betrieb nehmen lesen Sie unbedingt die Betriebsanleitung durch und bewahren Sie diese griffbereit auf.



Dieses Symbol kennzeichnet Sicherheitshinweise, deren Nichtbeachtung Gefahren für das Gerät und dessen Funktion hervorrufen kann.



Dieses Symbol kennzeichnet Sicherheitshinweise, deren Nichtbeachtung Gefährdungen für Personen hervorrufen kann.



Dieses Symbol kennzeichnet Ratschläge oder Hinweise, die das Arbeiten erleichtern und für einen sicheren Betrieb sorgen.

Zu Ihrer eigenen Sicherheit

Das Gerät darf nur von Personen benutzt werden, die in der Handhabung unterwiesen und ausdrücklich mit der Bedienung beauftragt sind.

Trotz der einfachen Handhabung ist das Gerät nicht für Kinderhände geeignet.

Das Betreiben des Gerätes unterliegt den geltenden nationalen Bestimmungen.

Neben der Betriebsanleitung und den im Verwenderland geltenden verbindlichen Regelungen zur Unfallverhütung sind auch die anerkannten fachtechnischen Regeln für sicherheits- und fachgerechtes Arbeiten zu beachten.

Jede sicherheitsbedenkliche Arbeitsweise ist zu unterlassen.

Transport

Vor dem Transport alle Verriegelungen des Schmutzbehälters schließen. Gerät nicht kippen, wenn sich

Flüssigkeit im Schmutzbehälter befindet. Gerät nicht mit Kranhaken hochheben.

Verwendungszweck und bestimmungsgemäßer Gebrauch



Die in dieser Betriebsanleitung beschriebenen Geräte sind geeignet

- für den gewerblichen Gebrauch, z.B. in Hotels, Schulen, Krankenhäusern, Fabriken, Läden, Büros und Vermietergeschäften

Folgende Materialien dürfen nicht gesaugt werden:

- trockene, feuchte oder gesundheitsgefährliche Stäube und

Materialien

- brennbare, explosive Stäube (z.B. Magnesium-, Aluminiumstaub usw.)
- heiße Materialien (glimmende Zigaretten, heiße Asche, Flüssigkeiten über 45°C usw.)
- brennbare, explosive, aggressive Flüssigkeiten (z.B. Benzin, Lösungsmittel, Säuren, Laugen usw.)

Vorsichtsmaßnahmen und Sicherheitsbestimmungen beim Gebrauch

Vor der Inbetriebnahme

Netzanschlussleitung regelmäßig auf Beschädigungen wie z.B. Rissbildung oder Alterung prüfen.

Wenn die Netzanschlussleitung beschädigt ist, muss diese vor dem weiteren Gebrauch des Gerätes durch den Alto-Service oder eine Elektrofachkraft ersetzt werden, um Gefährdungen zu vermeiden.

Die Netzanschlussleitung nur durch den in der Betriebsanleitung festgelegten Typ ersetzen.

Netzanschlussleitung nicht beschädigen (z. B. durch Überfahren, Zerren, Quetschen).

Netzanschlussleitung nur direkt am Stecker aus der Steckdose ziehen (nicht durch Zerren an der Anschlussleitung).

Gerät auf vorschriftsmäßigen Zustand überprüfen. Stecker und Kupplungen von Netzanschlussleitungen müssen mindestens spritzwassergeschützt sein.

Nie mit beschädigtem Filtersieb saugen.

Flüssigkeiten saugen

Bei Schaumentwicklung oder Flüssigkeitsaustritt sofort die Arbeit beenden und den Schmutzbehälter entleeren.

Vor dem Aufsaugen von Flüssigkeiten muss die Funktion

der Wasserstandsbegrenzung (Schlauch für automatische Füllstandsregelung) überprüft werden.

Hinweise zum Umgang mit Flüssigkeiten finden Sie in Kapitel 5.

Elektrik

Überprüfen Sie die Nennspannung des Gerätes, bevor Sie es ans Netz anschließen. Überzeugen Sie sich davon, dass die auf dem Typenschild angegebene Spannung mit der örtlichen Netzspannung übereinstimmt.

Bei Verwendung einer Verlängerungsleitung darf nur die vom Hersteller angegebene oder eine höherwertige Ausführung verwendet werden - siehe Abschnitt 9.4 „Technische Daten“.

Es wird empfohlen, dass das Gerät über einen Fehlerstromschutzschalter angeschlossen wird. Dieser unterbricht die Stromversorgung wenn der Ableitstrom gegen Erde 30 mA für 30 ms überschreitet oder er enthält einen Erdungsprüfstromkreis.

Bei Verwendung einer Verlängerungsleitung auf die Mindestquerschnitte der Leitung achten:

Kabellänge m	Querschnitt	
	<16 A	<25 A
bis 20 m	ø1.5mm ²	ø2.5mm ²
20 bis 50 m	ø2.5mm ²	ø4.0mm ²

Die Anordnung der stromführenden Teile (Steckdosen, Stecker und Kupplungen) und die Verlegung der Verlängerungsleitung so wählen, dass die Schutzklasse erhalten bleibt.

Das Saugerteil niemals mit Wasser abspritzen: Gefahr für Personen, Kurzschlussgefahr.

Die letzte Ausgabe der IEC-Bestimmungen ist zu beachten.

Gerätesteckdose

Die Steckdose am Gerät nur für die in der Betriebsanleitung festgelegten Zwecke verwenden.

Vor dem Einstecken eines Gerätes in die Gerätesteckdose:

1. Sauger abschalten.

Zubehör und Ersatzteile

Nur die mit dem Gerät gelieferten oder in der Betriebsanleitung festgelegten Bürsten verwenden. Die Verwendung anderer Bürsten kann die Sicherheit beeinträchtigen.

Nur Alto-Original-Zubehör- und Ersatzteile verwenden (siehe Kapitel 9.5). Die Verwendung anderer Teile kann die Sicherheit beeinträchtigen.

deutsch **Wartung, Reinigung und Reparatur**

Nur Wartungsarbeiten ausführen, die in der Betriebsanleitung beschrieben sind.

Vor dem Reinigen und Warten des Gerätes ist grundsätzlich der Netzstecker zu ziehen.

2 Beschreibung

- | | | |
|-----------------------------|---|--|
| 2.1 Verwendungszweck | Die in dieser Anleitung beschriebenen Geräte sind bei bestimmungsgemäßem Gebrauch geeignet zum Aufsaugen von nicht gesundheitsgefährlichen, | nicht brennbaren Flüssigkeiten, z.B. Restwasserabsaugung nach Wasserschäden oder Überschwemmungen. |
| 2.2 Bedienelemente | Abbildung siehe Ausklappseite vorne in dieser Betriebsanleitung. | |
| | <ul style="list-style-type: none"> 1 Handgriff 2 Saugrohrhalter¹⁾ 3 Zubehörhalterung 4 Geräteschalter mit Saugkraftregulierung 5 Kupplung für Wasser-Ablaufschlauch | <ul style="list-style-type: none"> 6 Verschlussklammer 7 Behälter-Arretierungen 8 Handgriff 9 Schmutzbehälter 10 Tauchpumpe 11 Lenkrolle mit Bremse 12 Grobschmutzkorb 13 Schlauch für automatische Füllstandsregelung 14 Einlassfitting 15 Gerätesteckdose 16 Kabelhaken |

3 Vor der Inbetriebnahme

3.1 Sauger zusammenbauen

1. Alle Zubehörteile¹⁾ aus der Verpackung entnehmen und Sauger zusammenbauen.



Einige Zubehörteile werden in der Verpackung liegend geliefert und müssen vor der ersten Inbetriebnahme entnommen werden.

4 Bedienung / Betrieb

4.1 Anschlüsse

4.1.1 Saugschlauch anschließen

1. Saugschlauch am Behälter einstecken.
2. Wasser-Ablaufschlauch an Kupplung am Behälter anschließen.

4.1.2 Elektrischer Anschluss



Die auf dem Typenschild angegebene Betriebsspannung muss mit der Spannung des Leitungsnetzes übereinstimmen.

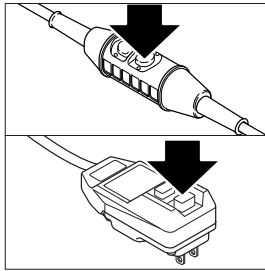

1. **Darauf achten, dass der Sauger ausgeschaltet ist.**
2. Stecker der Anschlussleitung in eine vorschriftsmäßig installierte Schutzkontaktsteckdose stecken.
3. Personenschutzschalter¹⁾ aktivieren.

4.1.3 Tauchpumpe anschließen



An der Steckdose am Bedienfeld darf nur die eingebaute Tauchpumpe angeschlossen werden.

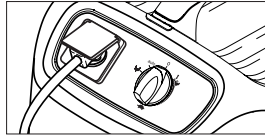

1. Stecker der Tauchpumpe in die Gerätesteckdose am Bedienfeld stecken.

4.2 Sauger einschalten

4.2.1 Schalterstellung „I“

Die Tauchpumpe kann in Schalterstellung „I“ nicht in Betrieb genommen werden.

Bei maximalem Füllstand wird der Saugmotor abgeschaltet. Gerät ausschalten und Behälter entleeren.

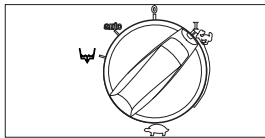

1. Geräteschalter in Stellung „I“ bringen.
Der Saugmotor läuft an.

4.2.2 Schalterstellung „auto“



Vor dem Drehen auf Schalterstellung „auto“ darauf achten, dass die Tauchpumpe angeschlossen ist.

Bei leerem Behälter läuft nur der Saugmotor. Füllt sich der Behälter mit Wasser, wird die Tauchpumpe eingeschaltet. Bei fast vollem Behälter wird die Saugleistung verringert, um ein Überfüllen zu verhindern. Bei maximalem Füllstand wird der

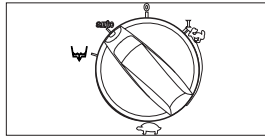

Saugmotor abgeschaltet. Sobald der Wasserstand von der Tauchpumpe deutlich gesenkt wurde, wird der Saugmotor wieder hinzu geschaltet. Bei totaler Entleerung des Behälters wird die Tauchpumpe zeitverzögert abgeschaltet.

1. Geräteschalter in Stellung „auto“ bringen.
Die vollautomatische Behälterentleerung ist aktiviert.

4.2.3 Schalterstellung „“

Die Schalterstellung „“ ist eine Tast-Stellung (selbsttätig rückstellend). Bei einmaligem Betätigen arbeitet die Tauchpumpe für 30 Sekunden.

Gleichzeitig wird die Tauchpumpe vor Trockenlauf geschützt.

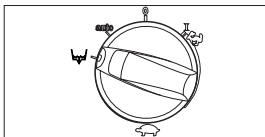

1. Geräteschalter in Stellung „“ bringen.
Mit dieser Funktion kann der Behälter entleert werden.

¹⁾ Sonderzubehör / Modellvarianten

deutsch

4.2.4 Saugkraftregulierung

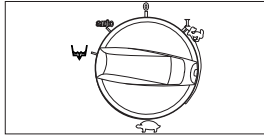

An der Saugkraftregulierung kann die Drehzahl und damit die Saugleistung variiert werden. Dies ermöglicht eine präzise Anpassung der Saugleistung an unterschiedliche Saugaufgaben.

4.2.5 Temperaturüberwachung

Ein Sensor erfasst die Ablufttemperatur und reduziert die Saugleistung sobald die maximal zulässige Temperatur

überschritten wird. Bei zu hoher Ablufttemperatur wird der Saugmotor abgeschaltet. Sauger ausschalten und abkühlen lassen.

5 Anwendungsgebiete und Arbeitsmethoden

5.1 Arbeitstechniken

Ergänzendes Zubehör, Saugdüsen und Saugschläuche können, wenn sie korrekt eingesetzt werden, die Reinigungswirkung verstärken und den Reinigungsaufwand verringern. Wirkungsvolle Reinigung wird

erreicht durch Beachtung einiger weniger Richtlinien, kombiniert mit Ihren eigenen Erfahrungen in speziellen Bereichen.

Hier finden Sie einige grundsätzliche Hinweise.

5.1.1 Flüssigkeiten saugen

VORSICHT!
Brennbare Flüssigkeiten dürfen nicht aufgesaugt werden.

Vor dem Aufsaugen von Flüssigkeiten muss die Funktion der Wasserstandsbegrenzung (Schlauch für automatische Füllstandsregelung) überprüft werden (siehe Abschnitt 7.2.2 „Filtersieb reinigen/wechseln“, Schritt 6.).

Den Sauger nicht als Wasserpumpe verwenden. Saugrohr oder Saugdüse nicht vollständig ins Wasser eintauchen, sondern immer eine geringe Menge Luft mit ansaugen, um die Turbine vor Überhitzung zu schützen.

Bei Schaumentwicklung Arbeit sofort beenden und Behälter entleeren.

Zur Reduzierung der Schaumentwicklung Schaumkiller Alto Foam Stop benutzen (Best.-Nr. siehe Abschnitt 9.5 „Zubehör“).

6 Nach der Arbeit

6.1 Sauger ausschalten und aufbewahren

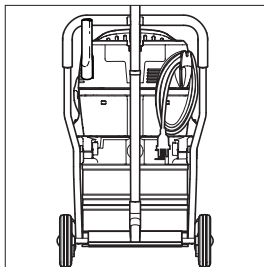

1. Sauger ausschalten und Netzstecker aus der Steckdose ziehen.
2. Behälter entleeren, Sauger und Behälter reinigen.
3. Anschlussleitung aufrollen und am Kabelhaken einhängen.
4. Zubehör verstauen.
5. Den Sauger in einem trockenen Raum abstellen, geschützt gegen unbefugte Benutzung.

7 Wartung

7.1 Wartungsplan

		Nach der Arbeit	Bei Bedarf
7.2.1	Schmutzbehälter und Grobschmutzkorb entleeren	●	●
7.2.2	Filtersieb reinigen / wechseln	●	●

7.2 Wartungsarbeiten

7.2.1 Schmutzbehälter entleeren

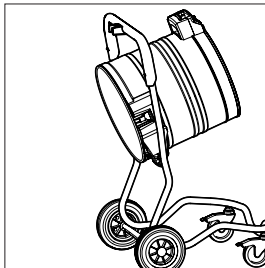

Zum Entleeren nach dem Saugen von Flüssigkeiten: Zwischenring abnehmen, da volle Abdichtung nur im Saugbetrieb gewährleistet ist. Nach dem Entleeren: Behälterrand und Dichtungen in Zwischenring und Saugeroberenteil reinigen, bevor diese wieder aufgesetzt werden. Wenn Dichtung oder Nut verschmutzt oder beschädigt sind sinkt die Saugleistung. Bevor der Saugschlauch wieder eingesteckt wird: Einlassfitting und Schlauchmuffe reinigen.

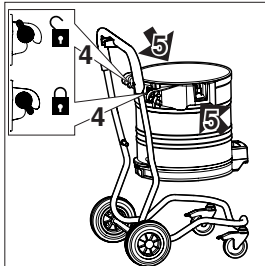

1. Saugeroberenteil vom Schmutzbehälter abnehmen.
2. Verschlussklammern (1) lösen und Zwischenring (2) vom Behälter abnehmen.
3. Grobschmutzkorb entnehmen und entleeren.
4. Hebel im Handgriff (3) nach oben ziehen und den Behälter kippen.
5. Sauggut auskippen.
6. Sauggut gemäß den gesetzlichen Bestimmungen entsorgen.

oder:

3. Grobschmutzkorb entnehmen und entleeren.
4. Behälter-Arretierungen (4) öffnen.
5. Behälter an den Handgriffen (5) aus dem Fahrgestell herausheben.
6. Sauggut auskippen.
7. Leeren Behälter in das Fahrgestell einsetzen und Arretierungen (4) verriegeln.
8. Sauggut gemäß den gesetzlichen Bestimmungen entsorgen.

7.2.2 Filtersieb reinigen / wechseln



Nie ohne Filtersieb saugen!

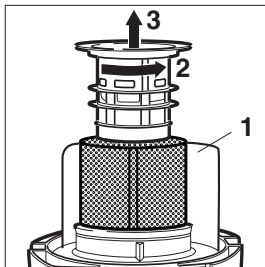

1. Gerät ausschalten und Netzstecker aus der Steckdose ziehen.
2. Saugeroberenteil vom Schmutzbehälter abnehmen. Saugeroberenteil nicht auf den Abweiser stellen.
3. Saugeroberenteil mit dem Filtersieb nach oben ablegen.
4. Filterstüzkorb gegen den Uhrzeigersinn drehen (2) und abziehen (3).
5. Filtersieb abnehmen.

¹⁾ Sonderzubehör / Modellvarianten

deutsch

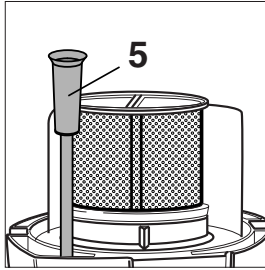
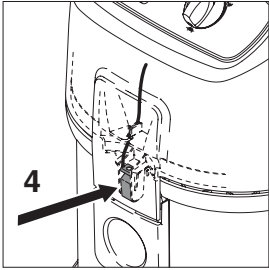

6. Antistatik-Klammer (4) auf Beschädigung prüfen, wenn notwendig durch Alto-Service ersetzen lassen.
7. Schlauch für automatische Füllstandsregelung (5) reinigen und auf Beschädigung prüfen, wenn notwendig durch Alto-Service ersetzen lassen.
8. Neues Filtersieb aufsetzen.
9. Filterstützkorb aufsetzen und durch Drehen im Uhrzeigersinn fest verriegeln.
10. Gebrauchtes Filtersieb gemäß den gesetzlichen Bestimmungen entsorgen.

8 Behebung von Störungen

Störung	Ursache	Behebung
‡ Motor läuft nicht	<ul style="list-style-type: none"> > Sicherung der Netzanschlusst Steckdose hat ausgelöst > Personenschutzschalter¹⁾ in der Netzanschlussleitung des Saugers hat ausgelöst > Überlastschutz hat angesprochen > Selbst abschaltende Kohlebürste ist abgenutzt 	<ul style="list-style-type: none"> • Netzsicherung einschalten • Personenschutzschalter aktivieren, siehe Abschnitt 4.1.2 „Elektrischer Anschluss“ • Sauger ausschalten, ca. 5 Minuten abkühlen lassen. Lässt sich der Sauger dann nicht wieder einschalten, vom Alto-Kundendienst prüfen lassen • Kohlebürstenwechsel vom Alto-Service vornehmen lassen
‡ Motor läuft nicht, Schalterstellung „I“	<ul style="list-style-type: none"> > Behälter voll 	<ul style="list-style-type: none"> • Gerät ausschalten. Behälter entleeren
‡ Motor läuft nicht, Schalterstellung „auto“	<ul style="list-style-type: none"> > Behälter voll. Tauchpumpe überlastet oder defekt > Behälter voll. Tauchpumpe nicht eingesteckt > Füllstandsautomatik defekt 	<ul style="list-style-type: none"> • Tauchpumpe überprüfen, Bei Bedarf durch Alto-Service erneuern lassen • Tauchpumpe einstecken • Füllstandsautomatik durch Alto-Service erneuern lassen
‡ Tauchpumpe läuft nicht, Schalterstellung „auto“ oder „  “	<ul style="list-style-type: none"> > Pumpenlaufrad durch Schmutz verklemmt > Überlastschutz hat ausgelöst > Tauchpumpe defekt 	<ul style="list-style-type: none"> • Schmutz entfernen • Tauchpumpe abkühlen lassen • Tauchpumpe erneuern

Störung	Ursache	Behebung
‡ Verminderte Saugleistung	<ul style="list-style-type: none"> > Saugkraftregulierung auf zu geringe Saugleistung eingestellt > Saugschlauch/Düse verstopft > Filtersieb verschmutzt 	<ul style="list-style-type: none"> • Saugkraft einstellen, siehe Abschnitt 4.2.4 „Saugkraftregulierung“ • Saugschlauch/Düse reinigen • siehe Abschnitt 7.2.2 „Filtersieb reinigen / wechseln“
‡ Keine Saugleistung	<ul style="list-style-type: none"> > Behälter voll 	<ul style="list-style-type: none"> • Gerät ausschalten. Behälter entleeren
‡ Spannungsschwankungen	<ul style="list-style-type: none"> > Zu hohe Impedanz der Spannungsversorgung 	<ul style="list-style-type: none"> • Das Gerät an eine andere Steckdose anschließen, die näher am Sicherungskasten liegt. Es sind keine Spannungsschwankungen über 7 % zu erwarten, wenn die Impedanz am Übergabepunkt $\leq 0.15 \Omega$ beträgt

9 Sonstiges

9.1 Gerät der Wiederverwertung zuführen

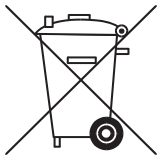

Das ausgediente Gerät sofort unbrauchbar machen.

1. Netzstecker ziehen und Anschlussleitung durchtrennen.

Werfen Sie Elektrogeräte nicht in den Hausmüll!

Gemäß Europäischer Richtlinie 2002/96/EG über Elektro- und Elektronik-Altgeräte müssen verbrauchte Elektrogeräte getrennt gesammelt und einer umweltgerechten Wiederverwertung zugeführt werden.

Bei Fragen wenden Sie sich bitte an Ihre Gemeindeverwaltung oder Ihren nächsten Händler.

9.2 Garantie

Für Garantie und Gewährleistung gelten unsere allgemeinen Geschäftsbedingungen. Änderungen im Zuge technischer Neuerungen vorbehalten.

9.3 Prüfungen und Zulassungen

Elektrotechnische Prüfungen sind nach den Vorschriften der Unfallverhütungsvorschrift (VBG4) und nach DIN VDE 0701 Teil 1 und Teil 3 durchzuführen. Diese Prüfungen sind gemäß DIN VDE 0702 in regelmäßigen Abständen und nach Instandsetzung oder Änderung erforderlich.

Der Sauger ist zugelassen gemäß IEC/EN 60335-2-69.

deutsch

9.4 Technische Daten

		ATTIX 751-61 / ATTIX 751-71		ATTIX 19 GALLON AE
		EU	CH, DK	US 120 V
Netzspannung	V	230		120
Netzfrequenz	Hz	50/60		60
Netzabsicherung	A	16	10	15
Leistungsaufnahme	W (HP)	1200		800 (1.1)
Anschlusswert für Gerätesteckdose	W (HP)	650		650 (0.8)
Gesamtanschlusswert	W (HP)	1850		1440 (1.9)

		ATTIX 751-61	ATTIX 751-71	ATTIX 19 GALLON AE
Luft-Volumenstrom (max.)	l/min (cfm)	3600 (127)		
Unterdruck (max.)	Pa (in)	23000 (93)		
Wassertemperatur (max.)	°C (°F)	45 (113)		
Schalldruckpegel in 1 m Abstand, EN 60704-1	dB(A)	64		
Arbeitsgeräusch	dB(A)	57		
Anschlussleitung: Länge	m (ft)	7.5	10	11 (35)
Anschlussleitung: Typ		H05RR-F 3x1,5		SJTW-A AWG 14/3
Schutzklasse		II		I
Schutzart		IP X4		
Funkentstörgrad		EN 55014-1		
Behältervolumen	l (gal)	70 (19)		
Breite	mm (in)	605	510	605 (23)
Tiefe	mm (in)	580	480	580 (24)
Höhe	mm (in)	970	875	970 (38)
Gewicht	kg (lb)	33	30,7	33 (73)

9.5 Zubehör

Bezeichnung	Bestell-Nr.
	ATTIX 751-61 / 751-71 / 19 GALLON AE
Filtersieb	15475
Alto-Foam-Stop (6 x 1 l)	8469

9.6 EG-Konformitätserklärung

 EG - Konformitätserklärung	
ALTO Deutschland GmbH Guido-Oberdorfer-Straße 2-8 D-89287 Bellenberg	
Erzeugnis:	Wassersauger
Typ:	ATTIX 751-61 / 751-71
Beschreibung:	230-240 V-, 50/60 Hz
Die Bauart des Gerätes entspricht folgenden einschlägigen Bestimmungen:	EG Maschinenrichtlinie 98/37/EG EG Niederspannungsrichtlinie 73/23/EG EG Richtlinie EMV 89/336/EG
Angewendete harmonisierte Normen:	EN 12100-1, EN 12100-2 EN 60335-1 EN 60335-2-69 EN 55014-1, EN 55014-2, EN 61000-3-2
Angewendete nationale Normen und technische Spezifikationen:	DIN EN 60335-1 DIN EN 60335-2-69
 Dipl.-Ing. Wolfgang Neukamp Prüfungen und Zulassungen	
Bellenberg, 28.10.2004	

**INTERNET**

<http://www.nilfisk-alto.com>

HEADQUARTER

Nilfisk-Advance Group
Sognevej 25
2605 Brøndby
Denmark
Tel.: +45 4323 8100

AUSTRALIA

Nilfisk-ALTO
48 Egerton St.
Silverwater NSW 2128
Tel.: +61 2 8748 5966
Fax: +61 2 8748 5960

AUSTRIA

ALTO Österreich GmbH
Metzgerstr. 68
5101 Bergheim/Salzburg
Tel.: +43 6624 5 64 00-11
Fax: +43 6624 5 64 00-34
E-mail: info@nilfisk-alto.at
Web: www.nilfisk-alto.at

BRAZIL

Wap do Brasil Ltda.
Rua 25 de Agosto, 608
83323-260 Pinhais/Paraná
Tel.: +55 4 12 10 67 40 0
Fax: +55 4 12 10 67 40 3
E-mail: export@wapdobrasil.com.br

CANADA

ALTO Canada
24 Constellation Road
Rexdale
Ontario M9W 1K1
Tel.: +1 416 6 75 58 30
Fax: +1 416 6 75 69 89

CROATIA

Wap ALTO Strojevi za čišćenje, d.o.o.
Siget 18a
10020 Zagreb
Tel.: +385 1 65 54 144
Fax: +385 1 65 54 112
E-mail: admin.wap@wap-sistemi.hr

CZECH REPUBLIC

ALTO Česká Republika s.r.o.
Zateckých 9
14000 Praha 4
Tel.: +420 2 41 40 84 19
Fax: +420 2 41 40 84 39
E-mail: wap_p@mbox.vol.cz
Web: www.wap-alto.cz

DENMARK

ALTO Danmark A/S
Industrivej 1
9560 Hadsund
Tel.: +45 7218 21 00
Fax: +45 7218 21 11
E-mail: salg@nilfisk-alto.dk
service@nilfisk-alto.dk
Web: www.nilfisk-alto.dk

FRANCE

ALTO France S.A.
Aéroparc 1
19 Rue Icare
F- 67960 Entzheim
Tel.: +33 3 88 28 84 00
Fax: +33 3 88 30 05 00
E-mail: info@nilfisk-alto.fr
Web: www.nilfisk-alto.com

GERMANY

Nilfisk-Advance AG
Geschäftsbereich Nilfisk-ALTO
Guido-Oberdorter-Strasse 10
89287 Bellenberg
Tel.: +49 0180 5 37 37 37
Fax: +49 0180 5 37 37 38
E-mail: info@nilfisk-alto.de
Web: www.nilfisk-alto.de

GREAT BRITAIN

Nilfisk-ALTO
Division of Nilfisk-Advance Ltd.
Bowerbank Way
Gilwilly Industrial Estate
UK-Penrith, Cumbria CA 11 9BQ
Tel.: +44 1768 86 89 95
Fax: +44 1768 86 47 13
E-mail: sales@nilfisk-alto.co.uk
Web: www.nilfisk-alto.co.uk

MALAYSIA

ALTO DEN-SIN Malaysia Sdn Bhd
SD 14, Jalan KIP 11, Taman
Perindustrian KIP, SRI Damansara
52200 Kuala Lumpur
Malaysia
Tel.: +603 627 4 6 913
Fax: +603 627 4 6 318
E-mail: densin@tm.net.my

NETHERLANDS

ALTO Nederland BV
Houtschelf 7
NL-3371 KB Hardinxveld-Giessendam
Tel.: +31 184 677 200
Fax: +31 184 677 201
E-mail: info@nilfisk-alto.nl
Web: www.nilfisk-alto.nl

NEW ZEALAND

ALTO Overseas Inc.
5A Tarndale Grove
Albany Auckland
Tel.: +64 9 414 4520
Fax: +64 9 414 4521
E-mail: altonz@ihug.co.nz

NORWAY

ALTO Norge A/S
Bjørnerudveien 24
1266 Oslo
Tel.: +47 22 75 17 70
Fax: +47 22 75 17 71
E-mail: info@nilfisk-alto.no

SINGAPORE

ALTO DEN-SIN Singapore Pte Ltd.
No. 17 Link Road
Singapore 619034
Tel.: +65 62 68 10 06
Fax: +65 62 68 49 16
E-mail: densin@singnet.com.sg
Web: www.densin.com

SLOVENIA

Wap ALTO čistilni sistemi, d.o.o.
Letališka 33
SLO-1110 Ljubljana
Tel.: +368 15 20 62 00
Fax: +368 15 20 62 10
E-mail: wap.prodaja@siol.net

SLOWAKIA

Wap ALTO čistiace systémy s.r.o.
Remeselnicka 42
83106 Bratislava-Rača
Tel.: +421 2 44 881 402/405
Fax: +421 2 44 881 395
E-mail: wap@ginet.sk
Web: www.wap-alto.sk

SPAIN

Nilfisk-ALTO
Division of Nilfisk-ALTO S.A.
Torre D'Ara
Paseo del Rengle, 5 Pl. 10
E-08302 Mataró Barcelona
Tel.: +34 93 741 24 00
Fax: +34 93 757 80 20
E-mail: info@nilfisk-alto.es
Web: www.nilfisk-alto.com

SWEDEN

ALTO Sverige AB
Aminogatan 18, BOX 4029
431 04 Mölndal
Tel.: +46 3 17 06 73 00
Fax: +46 3 17 06 73 41
E-mail: info@nilfisk-alto.se
Web: www.nilfisk-alto.se

USA

ALTO Cleaning Systems, Inc.
Part of the Nilfisk-Advance Group
12249 Nations Ford Road
28134 Pineville
Tel.: +1 704 971 1240
Fax: +1 704 971 1241
E-mail: info@altocsi.com
Web: www.nilfisk-alto.com